

Schlauchaufroller, Schlauchwagen, Schlauchsattel

Schlauch-Haspel MARS



Haupteigenschaften:

- Trommel- und Scheibendurchmesser wählbar
- Verschiedene Grössen lieferbar, flexibler Baukasten
- Schlauchdurchmesser und Schlauchlänge nach Wunsch
- Wartungsfrei
- Schlauch abrollen unter Druck, nur soviel wie nötig
- Wasserführung durch die drehbare Haspelachse
- Für Dauereinsatz geeignet
- Montierbar in verschiedenen Lagen
- Abrollrichtung frei definierbar

Anwendungszweck:

Reinigung, Brandbekämpfung,
Eis- und Rasenplatzberegnung,
Befüllungen, usw.

Montage:

Stationäre oder Aufbau auf
Feuerwehr-, Spezial- und
Kommunalfahrzeugen geeignet.

Geeignet für:

Heisswasser bis 80 °C, Druckluft,
Benzin, Heizöl, Dieselöl, Kerosen usw.,
(spezieller Schlauch notwendig)

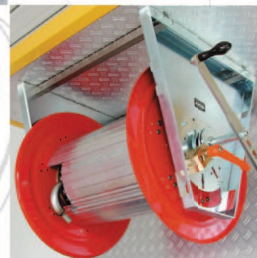
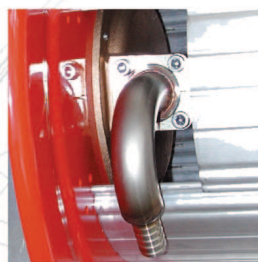

Decken-, Wand- oder
Bodenmontage.



Auf- und Abrollvor-
richtung elektrisch.

**Preise
auf Anfrage**

Schlauchaufroller, Schlauchwagen, Schlauchsattel

Schlauch-Haspel MARS - Schlauchlängentabelle

Preise auf Anfrage

Schlauchlänge in Meter		* bedingt empfehlenswert (Achtung Druckverlust)		Teile-Nr.						Teile-Nr.			
Schlauchdurchmesser Innen / aussen in mm													
Ø 16 / 24		Ø 19 / 27		Ø 25 / 34		Ø 30 / 44		Ø 35 / 48		Abmessungen in mm			
m	Teile-Nr.	m	Teile-Nr.	m	Teile-Nr.	m	Teile-Nr.	m	Teile-Nr.	Breite B	Ø d	Ø D	
35	111937	25	111943							200	280	480	
50	111938	45	111944							300			
* 80		70	111945							450			
		*100								650			
										900			
25	111939	20	111946	10	111958					200	326		480
40	111940	35	111947	15	111959					300			
* 65		55	111948	25	111960	10	111985			450			
		* 85		40	111961	15	111986			650			
				60	111962	20	111987			900			
50	111941	40	111949							200	280	560	
* 90		60	111950							300			
		*100								450			
										650			
										900			
45	111942	35	111951	15	111965					200	326		560
* 80		50	111952	30	111966	10	111989			300			
		* 80		50	111967	20	111990			450			
				70	111963	30	111991			650			
				*100		45	111992			900			
		60	111953	35	111968	15	111993			200	326	640	
		* 85		55	111969	20	111994			300			
				85	111970	40	111995			450			
				*130		55	111996			650			
						80	111997			900			
				25	111971	15	111998	10	112020	200	371		640
				45	111972	25	111999	20	112021	300			
				75	111973	40	112000	35	112022	450			
				*105		60	112001	55	112023	650			
						85	112002	75	112024	900			
										200	416	640	
								10	112026	300			
								20	112027	450			
								35	112028	650			
								55	112029	900			
				45	111977	20	112008			200	326		720
				70	111978	40	112009			300			
				*110		70	112010			450			
						105	112011			650			
						*150				900			
				40	111979	20	112012	15	112030	200	371	720	
				60	111980	35	112013	30	112031	300			
				*105		55	112014	50	112032	450			
						90	112015	75	112033	650			
						*120		110	112034	900			
								10	112035	200	416		720
								20	112036	300			
								40	112037	450			
								65	112038	650			
								90	112039	900			

09.03.2023

Schlauchaufroller, Schlauchwagen, Schlauchsattel

Technische Besonderheiten

Rostfreie Wasserführung mit grossem Strömungsquerschnitt und hochwertiger Abdichtung.

Ein- und Ausgang-Schlauchstutzen oder Gewinde je nach Bedarf.

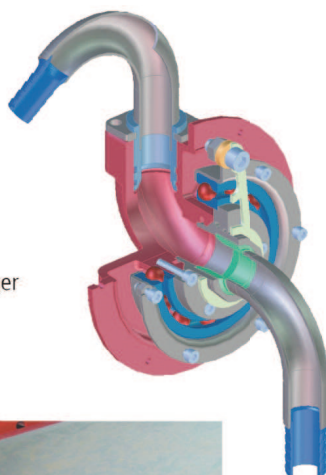

Hochwirksame Scheibenbremse



Steckbare Handkurbel mit einstellbarer Kurbellänge

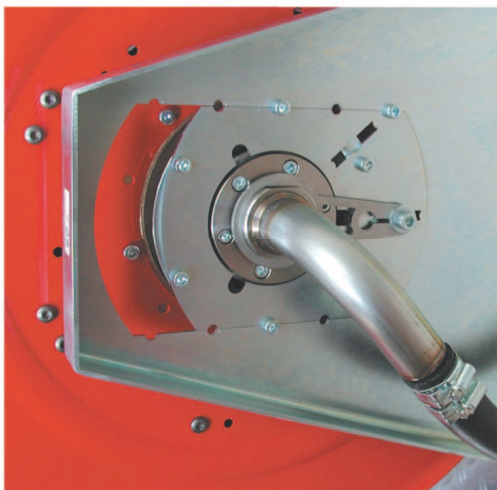
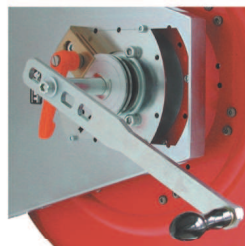

Materialien:

- | | |
|------------------|--|
| Trommel | Aluminiumspezialprofil |
| Haspelscheiben | Stahlblech, RAL 3000 feuerrot, Zweikomponenten-Polyurethan gespritzt |
| Hasselstützen | rostfreier Stahl 1.4301 (V2A) |
| Traversen | rostfreier Stahl 1.4301 (V2A) |
| Handkurbel | Stahl promatverzinkt |
| Wasserführung | Rotguss Rg 5 |
| Wellenabdichtung | Rotationsdichtung |
| Anschlussstutzen | rostfreier Stahl 1.4301 (V2A) |
| Hassellagerung | lebensdauer geschmierte Kugellager |
| | Stahlblechgehäuse rostfreier Stahl 1.4301 (V2A) |

Schlauchdurchmesser:

- Innen / aussen
16 / 24 mm
19 / 27 mm
25 / 34 mm
30 / 44 mm
35 / 48 mm

Betriebsdruck 60 bar für Haspel
18 bar bei Standardschlauch

Medien Wasser bis 80 °C
Druckluft
Benzin, Heizöl, Kerosen usw.

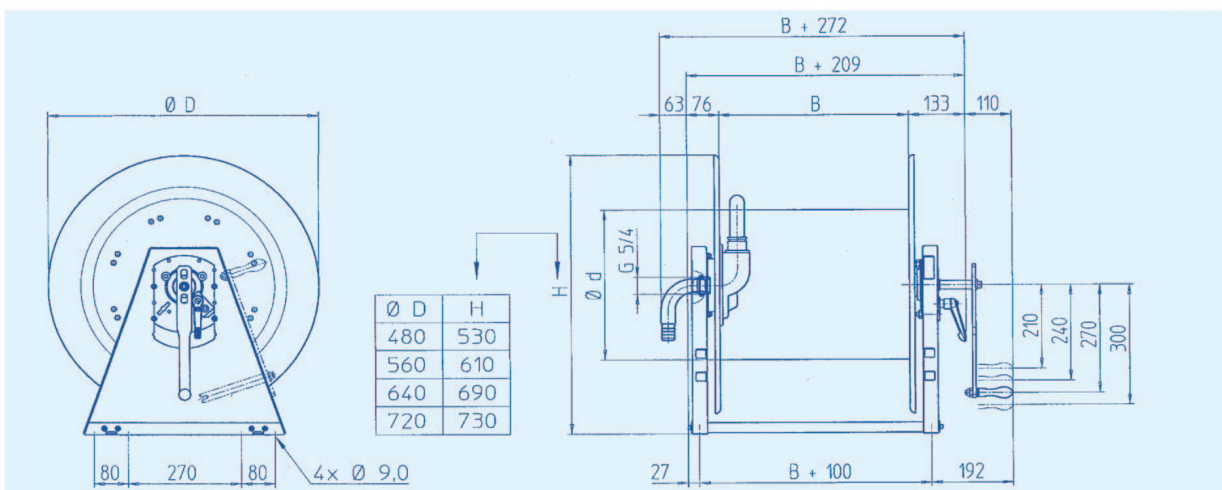

Empfohlenes Zubehör:

- Haspelschlauch
- Strahlrohr
- Feuerhahn

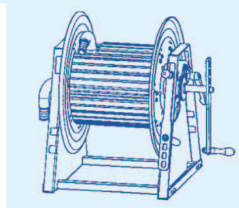

**Preise
auf Anfrage**

09.03.2023